

Waschtisch Batterien



600.30.300

Waschtisch 3-Loch Batterie 1/2"

- Designvariante **FLORALE**
 - Ausladung 130 mm; Höhe 165 mm
 - Luftsprudler M24x1
 - 2 Seitenrandventile mit keramischen Oberteilen 1/2", rechts und links schließend
 - 2 Druckschläuche 1/2" x 1/2" x 300 mm
 - Exzenter-Abflussgarnitur 1 1/4"
- Zur Verbindung ans Eckventil empfohlen:
 2 x 649.15.530 (Kupferrohr 300 mm)

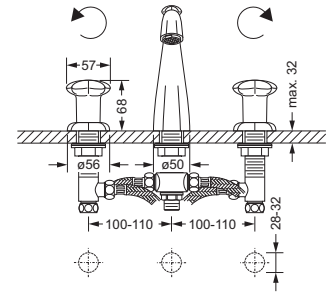
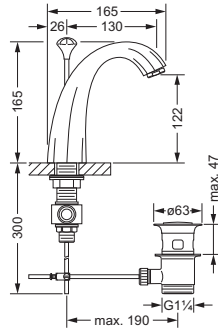

603.30.300

Waschtisch 3-Loch Batterie 1/2"

- Designvariante **MINARETT**
 - Ausladung 130 mm; Höhe 165 mm
 - Luftsprudler M24x1
 - 2 Seitenrandventile mit keramischen Oberteilen 1/2", rechts und links schließend
 - 2 Druckschläuche 1/2" x 1/2" x 300 mm
 - Exzenter-Abflussgarnitur 1 1/4"
- Zur Verbindung ans Eckventil empfohlen:
 2 x 649.15.530 (Kupferrohr 300 mm)

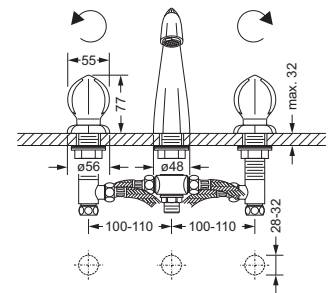
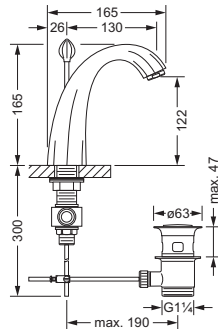

600.10.300

Waschtisch 1-Loch Batterie 1/2"

- Designvariante **FLORALE**
 - Ausladung 125 mm; Höhe 165
 - Luftsprudler M24x1
 - Keramik-Innenoberteile 1/2", rechts und links schließend
 - Exzenter-Abflussgarnitur 1 1/4"
 - 2 Kupferrohre M10 x 1
- (flexible Druckschläuche optional lieferbar)

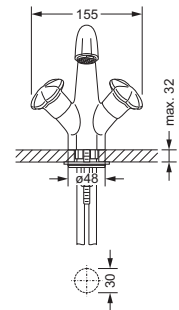
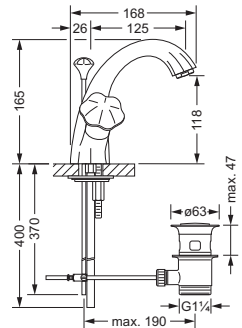

603.10.300

Waschtisch 1-Loch Batterie 1/2"

- Designvariante **MINARETT**
 - Ausladung 125 mm; Höhe 165
 - Luftsprudler M24x1
 - Keramik-Innenoberteile 1/2", rechts und links schließend
 - Exzenter-Abflussgarnitur 1 1/4"
 - 2 Kupferrohre M10 x 1
- (flexible Druckschläuche optional lieferbar)

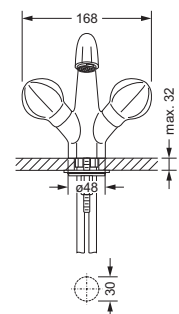
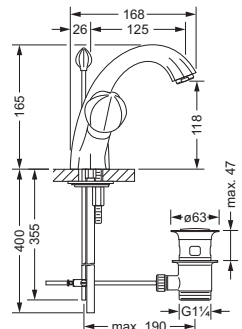

600.10.200

Handwaschbecken 1-Loch Batterie 3/8"

- Ausladung 140 mm; Höhe 220 mm
 - Strahlregler
 - Schwenkauslauf, gerillt
 - Fettkammer-Innenoberteile 3/8"
 - 2 Kupferrohre M10 x 1
- (flexible Druckschläuche optional lieferbar)

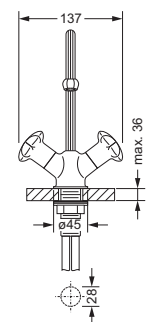
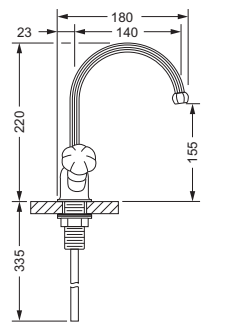

Waschtisch Batterien



600.10.210

Handwaschbecken 1-Loch Batterie

- $\frac{3}{8}$ "
- Ausladung 140 mm; Höhe 220 mm
- Strahlregler
- Schwenkauslauf, gerillt
- Fettkammer-Innenoberseite $\frac{3}{8}$ "
- 2 Kupferrohre M10 x 1
- (flexible Druckschläuche optional lieferbar)

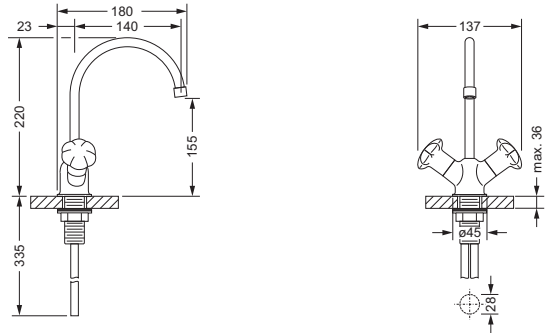

600.10.400

Standventil $\frac{1}{2}$ "

- Designvariante **FLORALE**
- Ausladung 95 mm
- starrer Auslauf
- Luftsprudler M22 x 1
- Fettkammer-Innenoberseite $\frac{1}{2}$ "
- Zur Verbindung ans Eckventil empfohlen:
2 x 649.15.530 (Kupferrohr 300 mm)

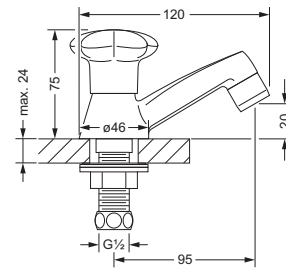

603.10.400

Standventil $\frac{1}{2}$ "

- Designvariante **MINARETT**
- Ausladung 95 mm
- starrer Auslauf
- Luftsprudler M22 x 1
- Fettkammer-Innenoberseite $\frac{1}{2}$ "
- Zur Verbindung ans Eckventil empfohlen:
2 x 649.15.530 (Kupferrohr 300 mm)

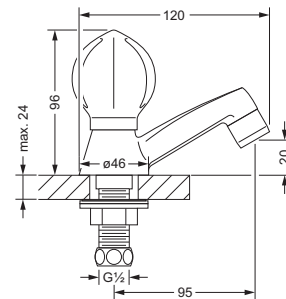

600.10.500

Wand-Auslaufventil $\frac{1}{2}$ "

- Designvariante **FLORALE**
- Ausladung 100 mm
- Luftsprudler M24 x 1
- Fettkammer-Innenoberseite $\frac{1}{2}$ "
- Rosette

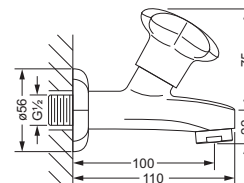

603.10.500

Wand-Auslaufventil $\frac{1}{2}$ "

- Designvariante **MINARETT**
- Ausladung 100 mm
- Luftsprudler M24 x 1
- Fettkammer-Innenoberseite $\frac{1}{2}$ "
- Rosette

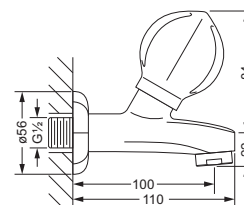

Bidet Batterien



600.30.100

Bidet 3-Loch Batterie 1/2"

■ Designvariante FLORALE

- Ausladung 105 mm; Höhe 104 mm
- Luftsprudler M24x1 mit Kugelgelenk
- 2 Seitenrandventile mit keramischen Oberteilen 1/2", rechts und links schließend
- 2 Druckschläuche 1/2" x 1/2" x 300 mm
- Exzenter-Ablaufgarnitur 1 1/4"

- Zur Verbindung ans Eckventil empfohlen:
2 x 649.15.530 (Kupferrohr 300 mm)

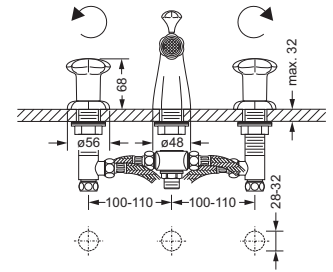
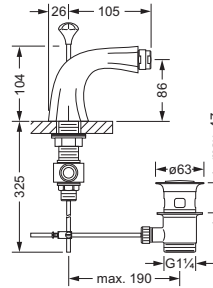

603.30.100

Bidet 3-Loch Batterie 1/2"

■ Designvariante MINARETT

- Ausladung 105 mm; Höhe 104 mm
- Luftsprudler M24x1 mit Kugelgelenk
- 2 Seitenrandventile mit keramischen Oberteilen 1/2", rechts und links schließend
- 2 Druckschläuche 1/2" x 1/2" x 300 mm
- Exzenter-Ablaufgarnitur 1 1/4"

- Zur Verbindung ans Eckventil empfohlen:
2 x 649.15.530 (Kupferrohr 300 mm)

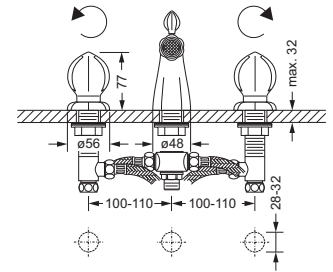
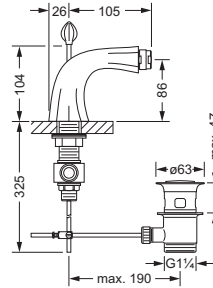

600.10.100

Bidet 1-Loch Batterie 1/2"

■ Designvariante FLORALE

- Ausladung 115 mm; Höhe 112 mm
- Luftsprudler M24 x 1 mit Kugelgelenk
- Keramik-Innenoberteile 1/2"
- Exzenter-Ablaufgarnitur 1 1/4"
- 2 Kupferrohre M10 x 1

- (flexible Druckschläuche optional lieferbar)

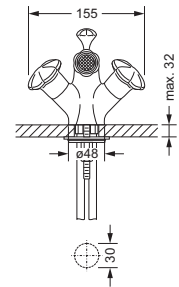
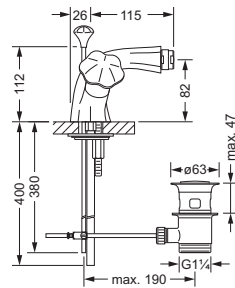

603.10.100

Bidet 1-Loch Batterie 1/2"

■ Designvariante MINARETT

- Ausladung 115 mm; Höhe 112 mm
- Luftsprudler M24 x 1 mit Kugelgelenk
- Keramik-Innenoberteile 1/2"
- Exzenter-Ablaufgarnitur 1 1/4"
- 2 Kupferrohre M10 x 1

- (flexible Druckschläuche optional lieferbar)

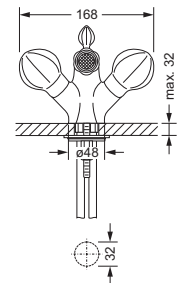
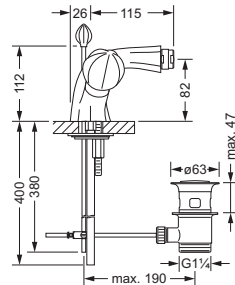

Zubehör für Waschtisch + Bidet



Eckventil 1/2"

- Designvariante **FLORALE**
- Ausladung 105 mm
- Fettkammer-Innenoberteil 1/2"
- Quetschschraubung 1/2"
- Rosette

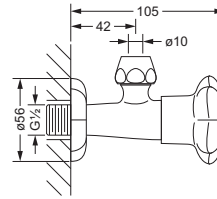

600.12.100



Eckventil 1/2"

- Designvariante **MINARETT**
- Ausladung 126 mm
- Fettkammer-Innenoberteil 1/2"
- Quetschschraubung 1/2"
- Rosette

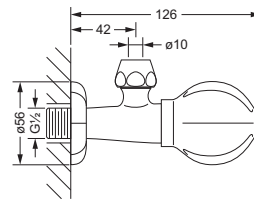

603.12.100

Badewanne, Stand-Batterien

4-Loch Wannenfüll- und Brausebatterie 1/2", Standmontage

- Designvariante **FLORALE**
- Ausladung 220 mm; Höhe 188 mm
- Luftsprudler M28 x 1
- 2 Seitenrandventile mit keramischen Oberteilen 1/2", rechts und links schließend
- Umstellautomatik Wanne/Brause
- 2 Druckschläuche 1/2" x 1/2" x 400 mm
- Metall-Handbrause mit Anti-Kalk-System
- Metall-Brauseschlauch 2.000 mm

■ dazu empfohlen: Montageplatte **649.40.160**

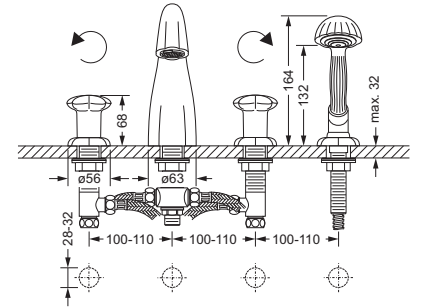
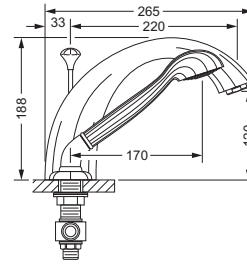

600.40.100

4-Loch Wannenfüll- und Brausebatterie 1/2", Standmontage

- Designvariante **MINARETT**
- Ausladung 220 mm; Höhe 188 mm
- Luftsprudler M28 x 1
- 2 Seitenrandventile mit keramischen Oberteilen 1/2", rechts und links schließend
- Umstellautomatik Wanne/Brause
- 2 Druckschläuche 1/2" x 1/2" x 400 mm
- Metall-Handbrause mit Anti-Kalk-System
- Metall-Brauseschlauch 2.000 mm

■ dazu empfohlen: Montageplatte **649.40.160**

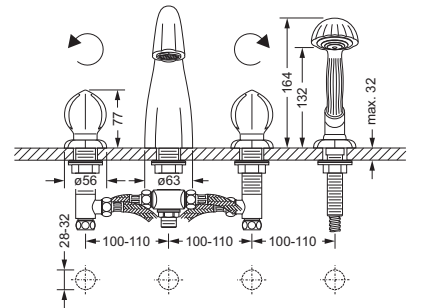
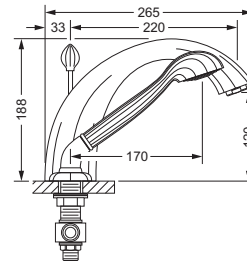

603.40.100

Montageplatte, komplett

- für 3-Loch und 4-Loch Wannenrand-armaturen im Nass- und Trockenbau
- bestehend aus:
 - 1 Armatureträger verzinkt,
 - Montagebleche, 8 Montageprismen,
 - 4 Arretierbolzen und Befestigungsmaterial
- Abmessung 675 x 150 x 23 mm
- 2 Druckschläuche 1/2" x 1/2" x 600 mm
- von außen nicht sichtbare Befestigung
- einstellbare Montageprismen, für Armaturen-Schaftdurchmesser 10-70 mm
- Schlauchkastensystem siehe "Serienübergreifendes"

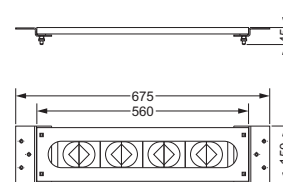

649.40.160

Seitenrandventil 1/2", kalt

- Designvariante **FLORALE**
- rechtsschließend
- Oberteil mit keramischen Scheiben
- Standmontage

Seitenrandventil 1/2", warm

- Designvariante **FLORALE**
- linksschließend
- Oberteil mit keramischen Scheiben
- Standmontage

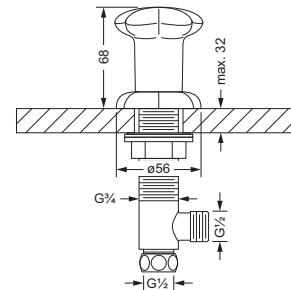

600.10.340 600.10.345

Badewanne, Stand-Batterien



Seitenrandventil 1/2", kalt

- Designvariante MINARETT
- rechtsschließend
- Oberteil mit keramischen Scheiben
- Standmontage

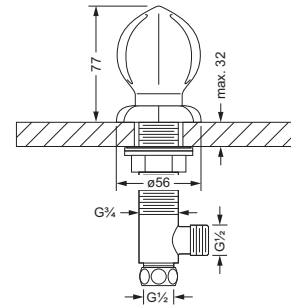

603.10.340 603.10.345

Seitenrandventil 1/2", warm

- Designvariante MINARETT
- linksschließend
- Oberteil mit keramischen Scheiben
- Standmontage



2-Wegeventil 1/2", für Wannrandmontage

- Designvariante FLORALE
- Umstellung Wanne/Brause
- Standmontage

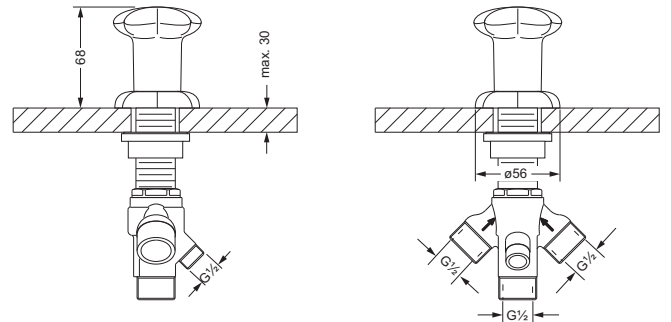

600.40.750



2-Wegeventil 1/2", für Wannrandmontage

- Designvariante MINARETT
- Umstellung Wanne/Brause
- Standmontage

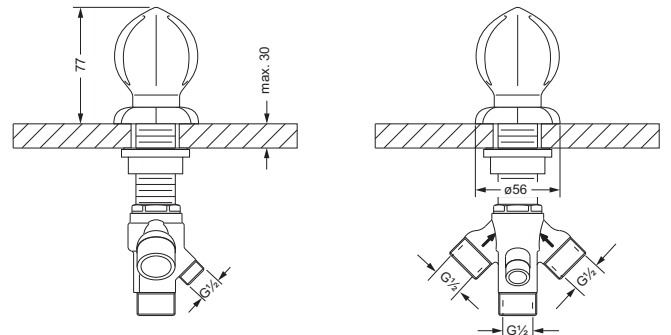

603.40.750



Schlauchbrausegarnitur 1/2", für Wannrandmontage

- Metall-Handbrause mit Anti-Kalk-System und Rückflußverhinderer
- Metall-Brauseschlauch 2.000 mm
- Einstecknippel 1/2"
- Rosette

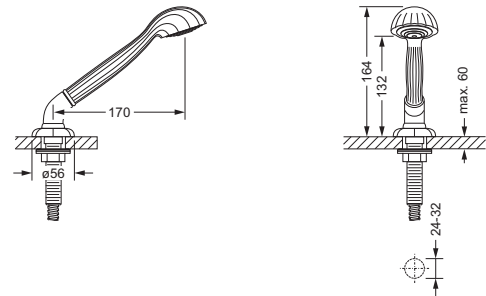

600.40.660



Wand-Wanneneinlauf 3/4"

- Ausladung 175 mm
- Luftsprudler M24 x 1
- Steckanschluß-Montage

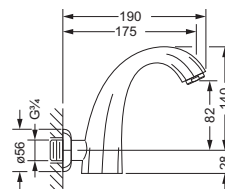

600.11.100

Badewanne, Aufputz-Batterien



600.20.100

Aufputz Wannenfüll- und Brausebatterie 1/2", mit Garnitur

- Designvariante FLORALE
- Ausladung 128 mm
- 2 keramische Oberteile 1/2"
- Luftsprudler M28 x 1
- Umstellautomatik Wanne/Brause
- verdeckte S-Anschlüsse 1/2" x 3/4"
- Handbrause mit Metallschlauch 1.500 mm
- Brausehalter

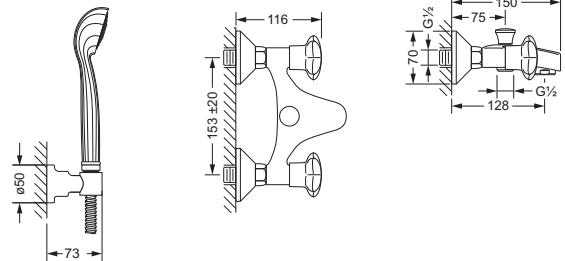

603.20.100

Aufputz Wannenfüll- und Brausebatterie 1/2", mit Garnitur

- Designvariante MINARETT
- Ausladung 128 mm
- 2 keramische Oberteile 1/2"
- Luftsprudler M28 x 1
- Umstellautomatik Wanne/Brause
- verdeckte S-Anschlüsse 1/2" x 3/4"
- Handbrause mit Metallschlauch 1.500 mm
- Brausehalter

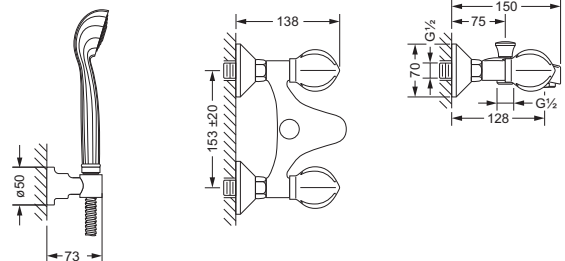

Dusche, Aufputz-Batterien



600.20.200

Brausebatterie 1/2" für Aufputzmontage

- Designvariante FLORALE
- 2 keramische Oberteile 1/2", rechts und links schließend
- Brauseabgang 1/2" nach unten
- verdeckte S-Anschlüsse 1/2" x 3/4"



603.20.200

Brausebatterie 1/2" für Aufputzmontage

- Designvariante MINARETT
- 2 keramische Oberteile 1/2", rechts und links schließend
- Brauseabgang 1/2" nach unten
- verdeckte S-Anschlüsse 1/2" x 3/4"

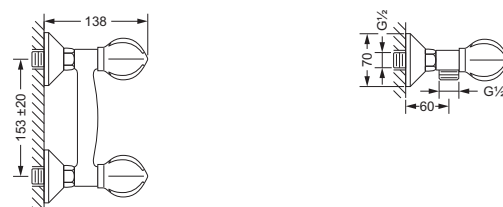

Dusche, Aufputz-Batterien



Brausebatterie für Aufputzmontage

- 600.20.210
- Designvariante FLORALE
- für Steigrohr
- Brauseabgang $\frac{3}{4}$ " nach oben
- 2 keramische Oberteile $\frac{1}{2}$ "
- verdeckte S-Anschlüsse $\frac{1}{2}$ " x $\frac{3}{4}$ "

Steigrohr, Umstellung, Wandarm 300 mm

- 649.20.280
- zum Anschluß an die Brausebatterie
- Ausladung 360-380 mm
- Höhe oberer Wandhalter bis Wandarm 100-530 mm
- in der Neigung und Höhe verstellbare Brausehalterung

Brausegarnitur

- 600.13.700
- Metall-Handbrause mit Anti-Kalk-System und Rückflussverhinderer
- Metall-Brauseschlauch 1.500 mm, einseitig mit drehbarem Konus

Regenbrause $\frac{1}{2}$ ", \varnothing 200 mm

- 649.13.720
- Ausführung ganz in Metall

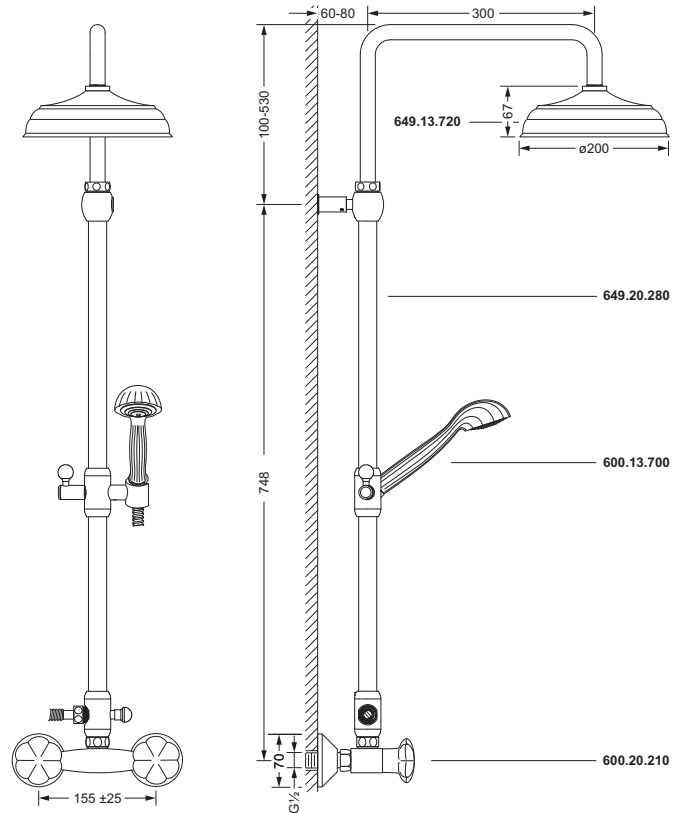

600.20.210 649.20.280
 600.13.700 649.13.720



Brausebatterie für Aufputzmontage

- 603.20.210
- Designvariante MINARETT
- für Steigrohr
- Brauseabgang $\frac{3}{4}$ " nach oben
- 2 keramische Oberteile $\frac{1}{2}$ "
- verdeckte S-Anschlüsse $\frac{1}{2}$ " x $\frac{3}{4}$ "

Steigrohr, Umstellung, Wandarm 300 mm

- 649.20.280
- zum Anschluß an die Brausebatterie
- Ausladung 360-380 mm
- Höhe oberer Wandhalter bis Wandarm 100-530 mm
- in der Neigung und Höhe verstellbare Brausehalterung

Brausegarnitur

- 600.13.700
- Metall-Handbrause mit Anti-Kalk-System und Rückflussverhinderer
- Metall-Brauseschlauch 1.500 mm, einseitig mit drehbarem Konus

Regenbrause $\frac{1}{2}$ ", \varnothing 200 mm

- 649.13.720
- Ausführung ganz in Metall

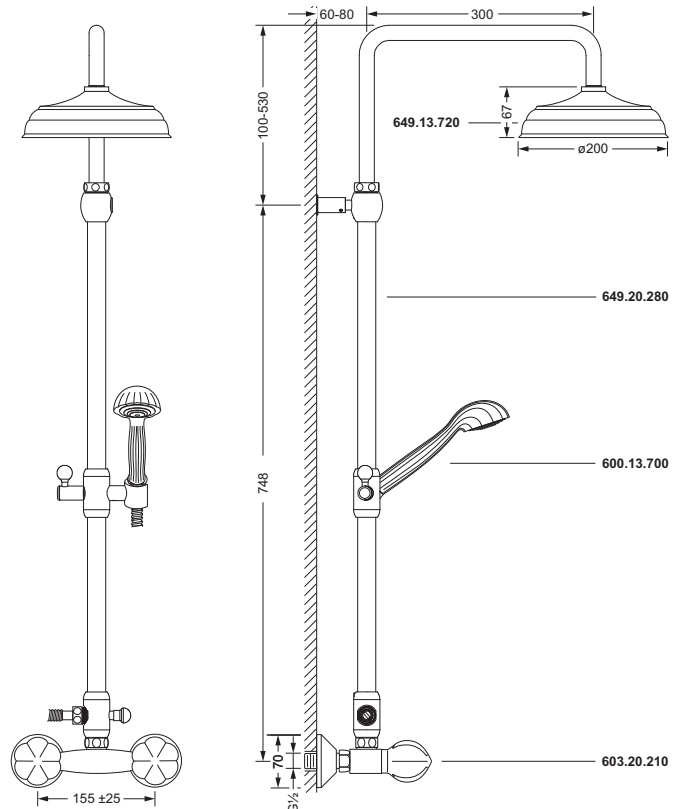

603.20.210 649.20.280
 600.13.700 649.13.720

Dusche, Aufputz-Batterien



Brausethermostat 1/2" für Aufputzmontage

- Designvariante FLORALE
- Dehnstoff-Thermoelement
- Sicherheitssperre bei 38°
- Keramik-Innenoberteil 1/2"
- Brauseabgang 1/2" nach unten
- verdeckte S-Anschlüsse 1/2" x 3/4"
- eingebaute Rückflußverhinderer und Schmutzfangsiebe

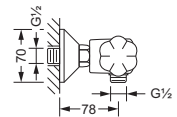
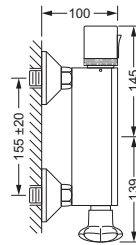

600.20.250



Brausethermostat, für Aufputzmontage

- 600.20.260
- Designvariante FLORALE
- für Steigrohr
- Brauseabgang 3/4" nach oben
- Dehnstoff-Thermoelement
- Sicherheitssperre bei 38°
- Keramik-Innenoberteil 1/2"
- verdeckte S-Anschlüsse 1/2" x 3/4"

Steigrohr, Umstellung, Wandarm 300 mm

- 649.20.280
- zum Anschluß an die Brausebatterie
- Ausladung 360-380 mm
- Höhe oberer Wandhalter bis Wandarm 100-530 mm
- in der Neigung und Höhe verstellbare Brausehalterung

Brausegarnitur

- 600.13.700
- Metall-Handbrause mit Anti-Kalk-System und Rückflußverhinderer
- Metall-Brauseschlauch 1.500 mm, einseitig mit drehbarem Konus

Regenbrause 1/2", ø 200 mm

- 649.13.720
- Ausführung ganz in Metall

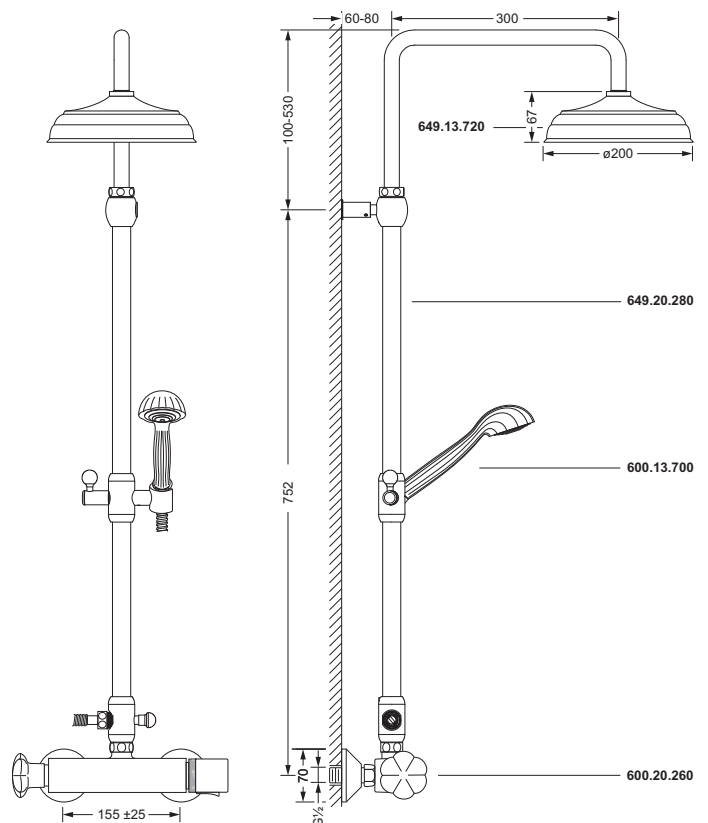

600.20.260 649.20.280
 600.13.700 649.13.720

Dusche, Aufputz-Batterien



Brausethermostat 1/2" für Aufputzmontage

- Designvariante MINARETT
- Dehnstoff-Thermoelement
- Sicherheitssperre bei 38°
- Keramik-Innenoberteil 1/2"
- Brauseabgang 1/2" nach unten
- verdeckte S-Anschlüsse 1/2" x 3/4"
- eingebaute Rückflußverhinderer und Schmutzfangsiebe

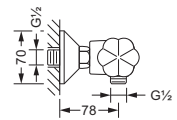
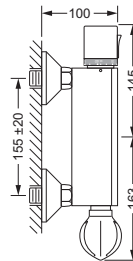

603.20.250



Brausethermostat, für Aufputzmontage

- 603.20.260
- Designvariante MINARETT
- für Steigrohr
- Brauseabgang 3/4" nach oben
- Dehnstoff-Thermoelement
- Sicherheitssperre bei 38°
- Keramik-Innenoberteil 1/2"
- verdeckte S-Anschlüsse 1/2" x 3/4"

Steigrohr, Umstellung, Wandarm 300 mm

- 649.20.280
- zum Anschluß an die Brausebatterie
- Ausladung 360-380 mm
- Höhe oberer Wandhalter bis Wandarm 100-530 mm
- in der Neigung und Höhe verstellbare Brausehalterung

Brausegarnitur

- 600.13.700
- Metall-Handbrause mit Anti-Kalk-System und Rückflußverhinderer
- Metall-Brauseschlauch 1500 mm, einseitig mit drehbarem Konus

Regenbrause 1/2", ø 200 mm

- 649.13.720
- Ausführung ganz in Metall

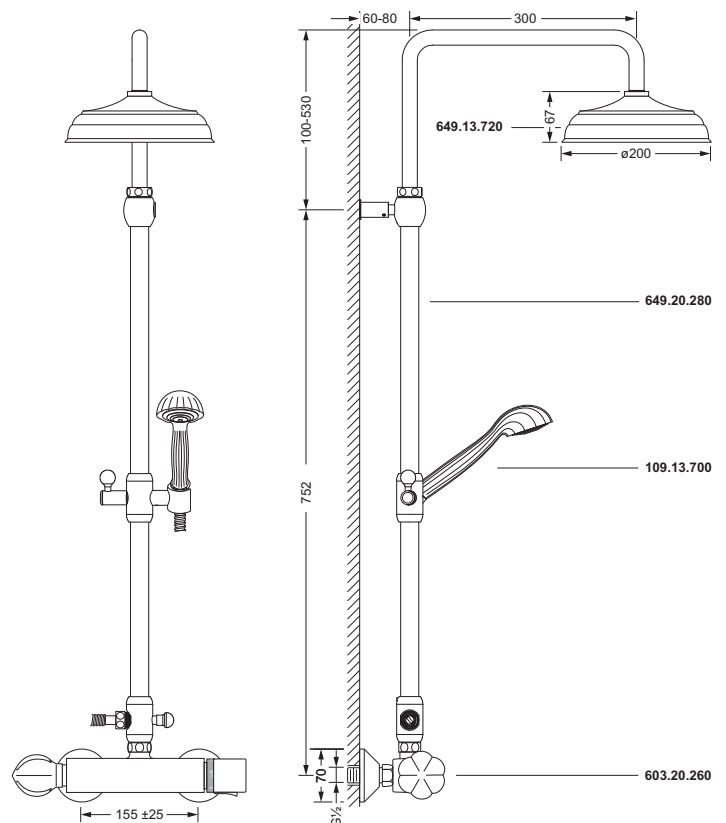

603.20.260 649.20.280
 600.13.700 649.13.720

Unterputz-Thermostate 1/2"



600.40.380

Unterputz-Thermostat 1/2" mit Mengenregulierung, Fertigmontageset

- mit Sicherungseinrichtung
- mit integrierter keramischer Mengenregulierung
- schraubenlose Rosette
- Funktionseinheit **mit Umstellung** und Absperrung
- Serienbezogener Temperaturwählgriff und Sicherheitssperre bei 38 °C
- Durchflussmenge: 22/22 l/min (Auslauf/Brause), gemessen bei 3 bar Fließdruck
- manuelle, keramische Umstellung Wanne/Brause für druckunabhängige Funktion
- Ausrichtung der Rosette nach Einbau vo ± 3,5° möglich

- dazu benötigt:
 Unterputz-Einbaubox **649.40.360**

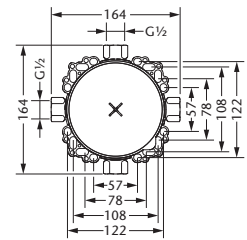
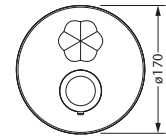
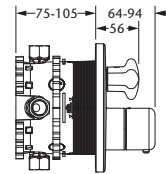

600.40.360

Unterputz-Thermostat 1/2" mit Mengenregulierung, Fertigmontageset

- mit integrierter keramischer Mengenregulierung
- Serienbezogener Temperaturwählgriff und Sicherheitssperre bei 38 °C
- schraubenlose Rosette
- Funktionseinheit mit Absperrung
- Durchflussmenge: 23 l/min, gemessen bei 3 bar Fließdruck
- Ausrichtung der Rosette nach Einbau vo ± 3,5° möglich

- dazu benötigt:
 Unterputz-Einbaubox **649.40.360**

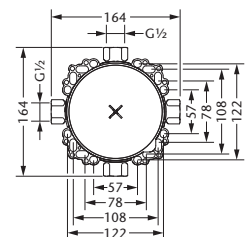
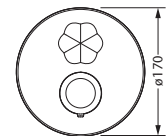
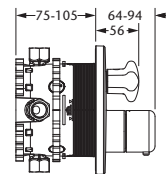

649.40.360

Unterputz-Einbaubox 1/2"

- zu Fertigmontageset **600.40.380** und **600.40.360**
- für Nass- und Trockenbau geeignet

Unterputz-Thermostate 1/2"



600.40.460

Unterputz-Thermostat 1/2" ohne Mengenregulierung, Fertigmontageset

- ohne Mengenregulierung
- schraubenlose Rosette
- Funktionseinheit ohne Umstellung
- Serienbezogener Temperaturwählgriff und Sicherheitssperre bei 38 °C
- Durchflussmenge: 25 l/min, gemessen bei 3 bar Fließdruck
- Ausrichtung der Rosette nach Einbau von ± 3,5° möglich
- dazu benötigt:
Unterputz-Einbaubox **649.40.360**

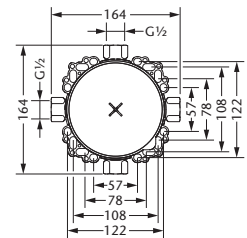
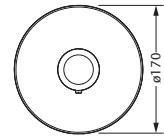
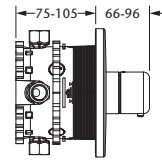

649.40.360

Unterputz-Einbaubox 1/2"

- zu Fertigmontageset **600.40.460**
- für Nass- und Trockenbau geeignet

Unterputz-Thermostat 3/4"



600.40.560

Unterputz-Thermostat 3/4" ohne Mengenregulierung, Fertigmontageset

- Kreuzgriff
- Serienbezogener Temperiergriff
- Skalengriff mit Sicherheitssperre bei 38°C
- Abdeckrossette mit Dichtungsbänd
- dazu benötigt:
Unterputz-Einbaukörper **649.40.555**

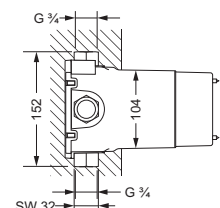
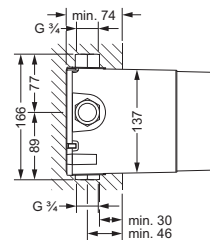
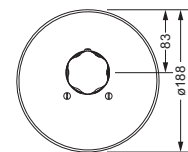
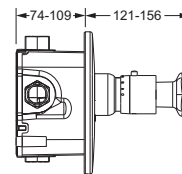

649.40.555

Unterputz-Einbaukörper 3/4"

- zu Fertigmontageset **600.40.560**
- Kartusche mit Schmutzfangsieben
- für Nass- und Trockenbau geeignet
- ohne Umstellautomatik
- separate Absperrung notwendig

Unterputz-Thermostat 1/2" | Ventil-Modul

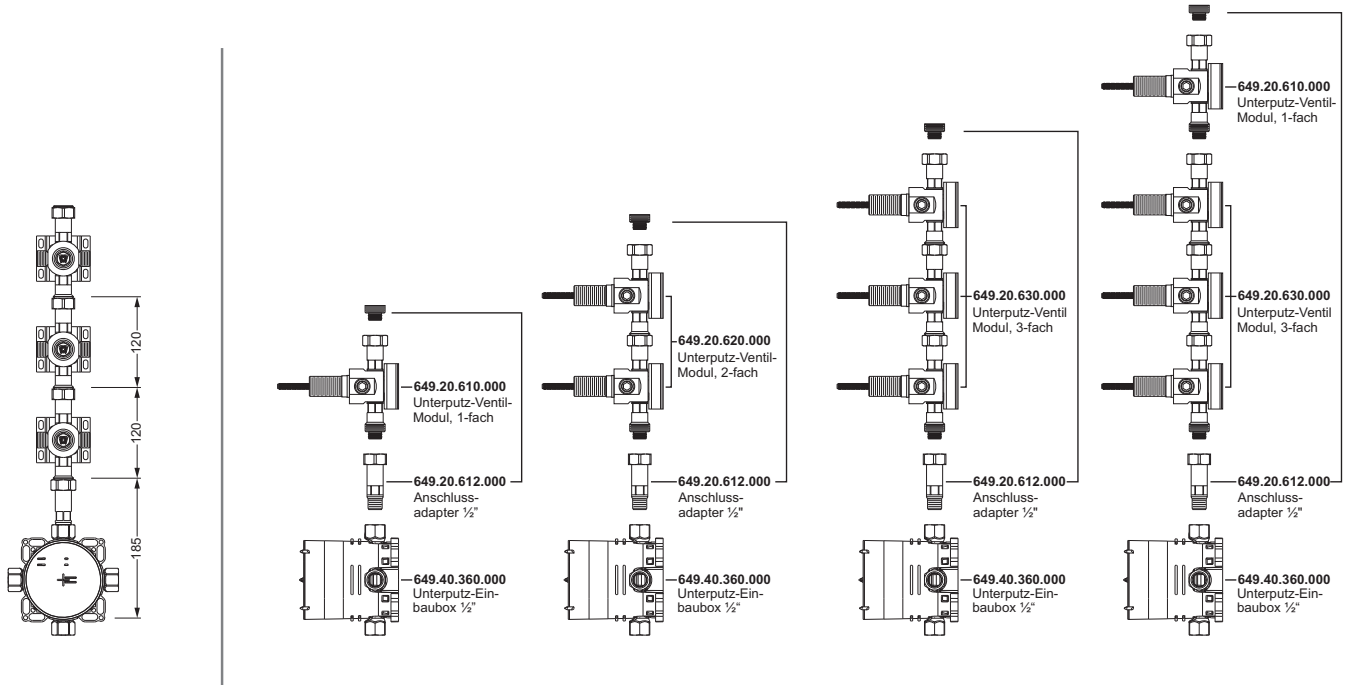

Unterputz-Ventil-Modul, Fertigmontageset

- Designvariante FLORALE
- Rosette

■ dazu benötigt:
 Unterputz-Ventil-Modul 649.20.610,
 649.20.620 oder 649.20.630

600.60.432

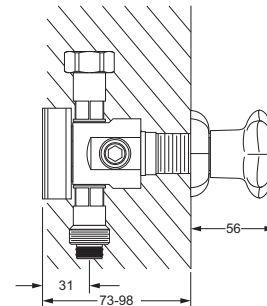

Unterputz-Ventil-Modul, Fertigmontageset

- Designvariante MINARETT
- Rosette

■ dazu benötigt:
 Unterputz-Ventil-Modul 649.20.610,
 649.20.620 oder 649.20.630

603.60.432

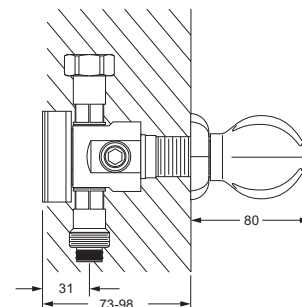

Unterputz-Ventil-Modul, 1-fach

- 1x Spindelventil DN 20, rechtsschließend mit keramischen Scheiben
- direkte Wasserführung
- 2 Abgänge DN15, je 1x rechts/links möglich, gleichzeitig benutzbar
- dient auch der Erweiterung der Module für eine beliebige Anzahl Spindelventile
- für 1 Fertigmontageset 600.60.432 oder 603.60.432

649.20.610

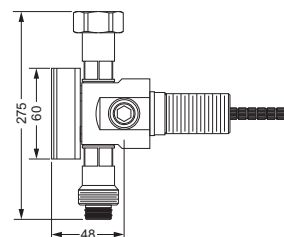

Unterputz-Thermostat 1/2" | Ventil-Modul



649.20.620

Unterputz-Ventil-Modul, 2-fach

- 2x Spindelventil DN 20, rechtsschließend mit keramischen Scheiben
- direkte Wasserführung
- 4 Abgänge DN15, je 2x rechts/links möglich, gleichzeitig benutzbar
- dient im direkten Verbund der maßgenauen Montage
- für 2 Fertigmontagesets 600.60.432
- erweiterbar mit 649.20.610

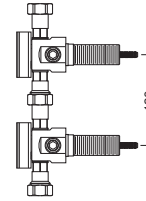

649.20.630

Unterputz-Ventil-Modul, 3-fach

- 3x Spindelventil DN 20, rechtsschließend mit keramischen Scheiben
- direkte Wasserführung
- 6 Abgänge DN15, je 3x rechts/links möglich, gleichzeitig benutzbar
- dient im direkten Verbund der maßgenauen Montage
- für 3 Fertigmontagesets 600.60.432
- erweiterbar mit 649.20.610

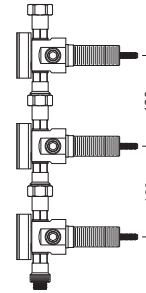

600.40.460

Unterputz-Thermostat 1/2" ohne Mengenregulierung, Fertigmontageset

- ohne Mengenregulierung
- schraubenlose Rosette
- Funktionseinheit ohne Umstellung
- Sicherheitssperre bei 38 °C
- Durchflussmenge: 25 l/min, gemessen bei 3 bar Fließdruck
- Ausrichtung der Rosette nach Einbau von ± 3,5° möglich
- dazu benötigt:
Unterputz-Einbaubox 649.40.360

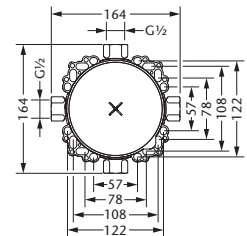
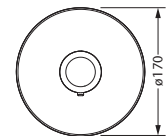
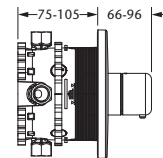

649.40.360

Unterputz-Einbaubox 1/2"

- zu Fertigmontageset 600.40.460
- für Nass- und Trockenbau geeignet



649.20.612

Anschlußadapter 1/2"

- Anschlußadapter, Abschlußstopfen
- passend zur Verbindung von Unterputz-Einbaubox 649.40.360 und Unterputz-Ventil-Modul 649.20.610, 649.20.620 oder 649.20.630

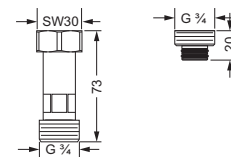

Unterputz-Thermostat $\frac{3}{4}$ " | Ventil-Modul

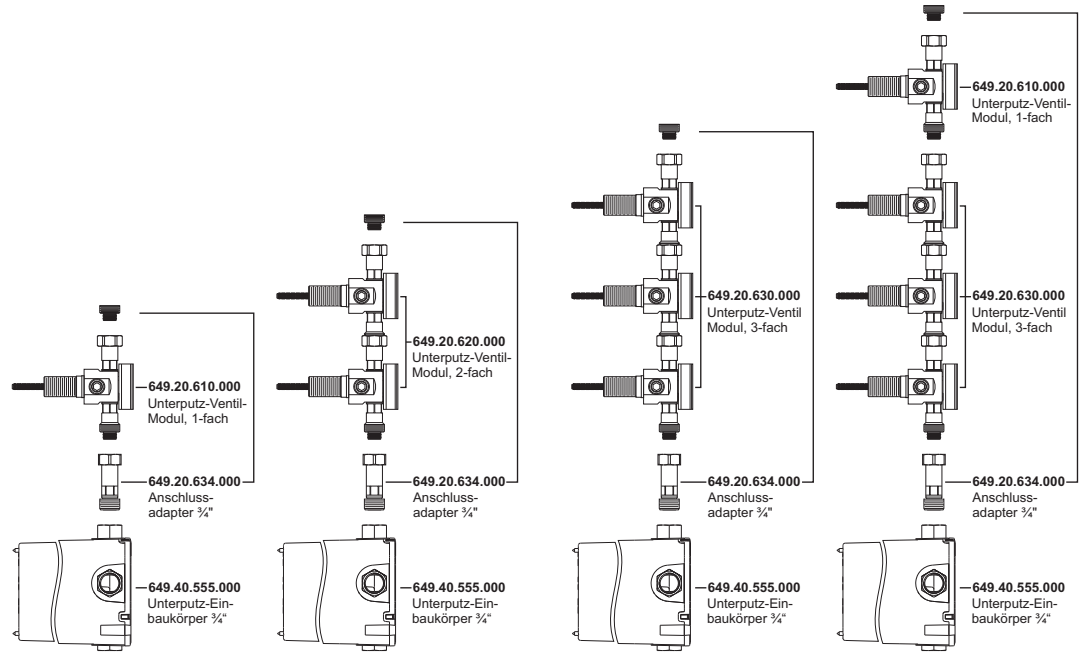
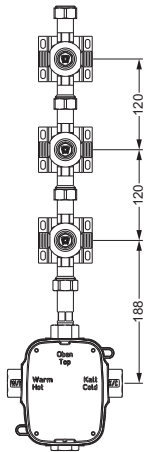

Unterputz-Ventil-Modul, Fertigmontageset

- Designvariante FLORALE
- Rosette

- dazu benötigt:
 Unterputz-Ventil-Modul 649.20.610,
 649.20.620 oder 649.20.630

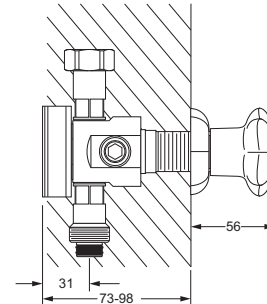

600.60.432



Unterputz-Ventil-Modul, Fertigmontageset

- Designvariante MINARETT
- Rosette

- dazu benötigt:
 Unterputz-Ventil-Modul 649.20.610,
 649.20.620 oder 649.20.630

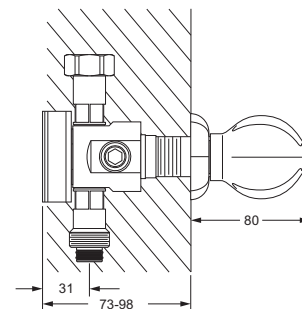

603.60.432



Unterputz-Ventil-Modul, 1-fach

- 1x Spindelventil DN 20, rechtsschließend mit keramischen Scheiben
- direkte Wasserführung
- 2 Abgänge DN15, je 1x rechts/links möglich, gleichzeitig benutzbar
- dient auch der Erweiterung der Module für eine beliebige Anzahl Spindelventile
- für 1 Fertigmontageset 600.60.432 oder 603.60.432

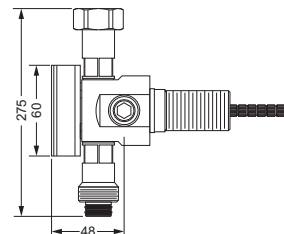

649.20.610

Unterputz-Thermostat $\frac{3}{4}$ " | Ventil-Modul



649.20.620

Unterputz-Ventil-Modul, 2-fach

- 2x Spindelventil DN 20, rechtsschließend mit keramischen Scheiben
- direkte Wasserführung
- 4 Abgänge DN15, je 2x rechts/links möglich, gleichzeitig benutzbar
- dient im direkten Verbund der maßgenauen Montage
- für 2 Fertigmontagesets **600.60.432**
- erweiterbar mit **649.20.610**

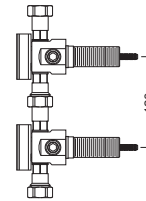

649.20.630

Unterputz-Ventil-Modul, 3-fach

- 3x Spindelventil DN 20, rechtsschließend mit keramischen Scheiben
- direkte Wasserführung
- 6 Abgänge DN15, je 3x rechts/links möglich, gleichzeitig benutzbar
- dient im direkten Verbund der maßgenauen Montage
- für 3 Fertigmontagesets **600.60.432**
- erweiterbar mit **649.20.610**

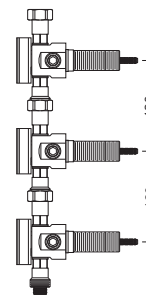

600.40.560

Unterputz-Thermostat $\frac{3}{4}$ " ohne Mengenregulierung, Fertigmontageset

- serienbezogener Temperiergriff
- Skalengriff mit Sicherheitssperre bei 38°C
- Abdeckrosette mit Dichtungsband
- dazu benötigt:
Unterputz-Einbaukörper **649.40.555**

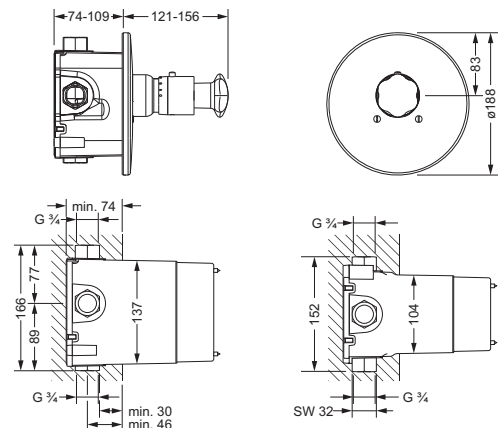

649.40.555

Unterputz-Einbaukörper $\frac{3}{4}$ "

- zu Fertigmontageset **600.40.560**
- Kartusche mit Schmutzfangsieben
- für Nass- und Trockenbau geeignet
- ohne Umstellautomatik
- separate Absperrung notwendig



649.20.634

Anschlußadapter $\frac{3}{4}$ "

- Anschlußadapter, Abschlußstopfen
- passend zur Verbindung von Unterputz-Einbaukörper **649.40.555** und Unterputz-Ventil-Modul **649.20.610**, **649.20.620** oder **649.20.630**

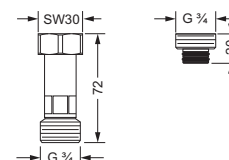

Unterputz-Umstellung



Unterputz 3-Wege Umstellung, Fertigmontageset

■ Designvariante FLORALE

- Griff
- Hülse
- Rosette

- dazu benötigt:
Unterputz-Einbaukörper **649.40.600**

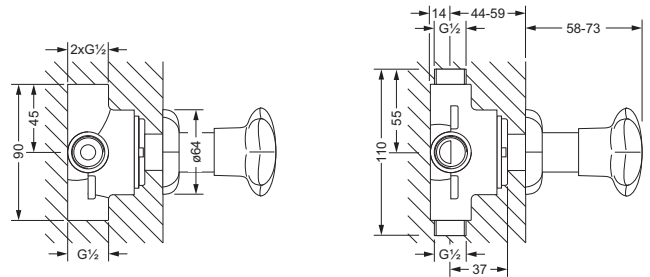

600.40.650



Unterputz 3-Wege Umstellung, Fertigmontageset

■ Designvariante MINARETT

- Griff
- Hülse
- Rosette

- dazu benötigt:
Unterputz-Einbaukörper **649.40.600**

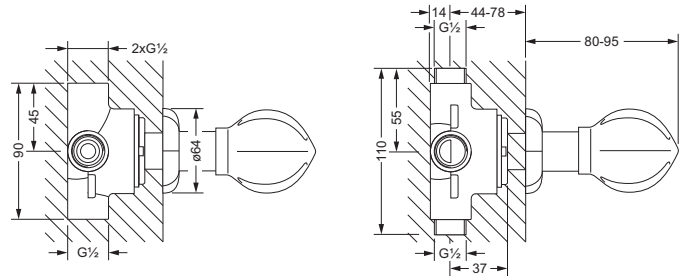

603.40.650



Unterputz 3-Wege Umstellung, Einbaukörper 1/2"

- zu Fertigmontageset **600.40.650** und **600.40.650**

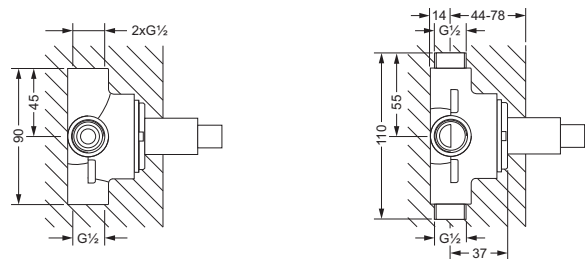

649.40.600

Unterputz-Ventile



Unterputz-Ventil, Fertigmontageset

■ Designvariante FLORALE

- Griff
- Hülse
- Rosette

- dazu benötigt: Unterputz-Ventil
649.20.350.000, 649.20.355.000,
649.20.450.000 oder 649.20.455.000

600.50.234

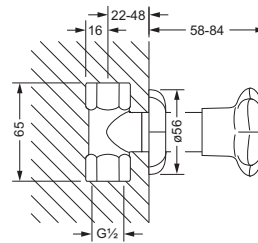

mit Einbaukörper 1/2"

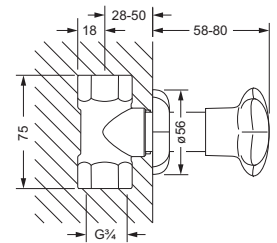

mit Einbaukörper 3/4"



Unterputz-Ventil, Fertigmontageset

■ Designvariante MINARETT

- Griff
- Hülse
- Rosette

- dazu benötigt: Unterputz-Ventil
649.20.350.000, 649.20.355.000,
649.20.450.000 oder 649.20.455.000

603.50.234

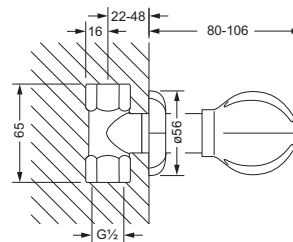

mit Einbaukörper 1/2"

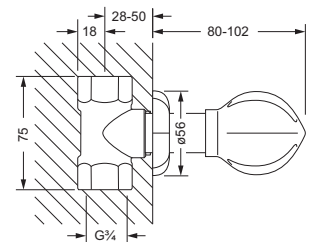

mit Einbaukörper 3/4"



Unterputz-Ventil 1/2", Einbaukörper

- **649.20.345**
- Oberteil mit keramischen Scheiben
- rechtsschließend

Unterputz-Ventil 1/2", Einbaukörper

- **649.20.355**
- Oberteil mit keramischen Scheiben
- linksschließend

649.20.340 649.20.345

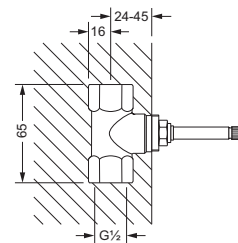

Einbaukörper 1/2"



Unterputz-Ventil 3/4", Einbaukörper

- **649.20.450**
- Oberteil mit keramischen Scheiben
- rechtsschließend

Unterputz-Ventil 3/4", Einbaukörper

- **649.20.455**
- Oberteil mit keramischen Scheiben
- linksschließend

649.20.440 649.20.445

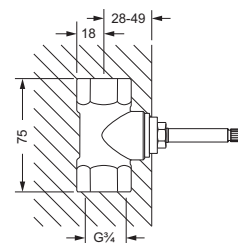

Einbaukörper 3/4"

Brausen



600.13.300 600.13.350

Duschgarnitur, komplett

- 600.13.300
- Designvariante FLORALE
- Wandrohr 780 mm, mit Schieber
- Metall-Handbrause mit Anti-Kalk-System und Rückflussverhinderer
- Metall-Brauseschlauch 1.750 mm, einseitig mit drehbarem Konus

Duschstange, lose

- 600.13.350
- Designvariante FLORALE
- Wandrohr 780 mm, mit Schieber

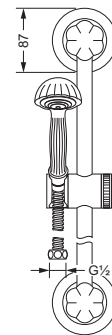
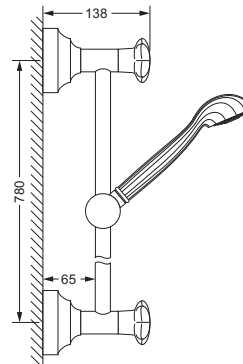

603.13.300 603.13.350

Duschgarnitur, komplett

- 603.13.300
- Designvariante MINARETT
- Wandrohr 780 mm, mit Schieber
- Metall-Handbrause mit Anti-Kalk-System und Rückflussverhinderer
- Metall-Brauseschlauch 1.750 mm, einseitig mit drehbarem Konus

Duschstange, lose

- 603.13.350
- Designvariante MINARETT
- Wandrohr 780 mm, mit Schieber

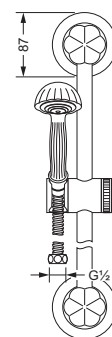
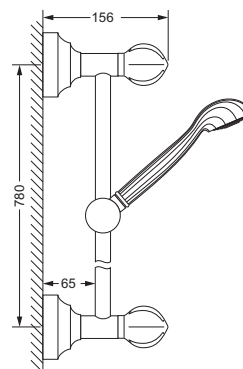

600.13.200

Schlauchbrausegarnitur

- Wandanschlußbogen 1/2" mit Rückflussverhinderer
- Schubrosette
- Wand-Brausehalter
- Metall-Handbrause mit Anti-Kalk-System
- Metall-Brauseschlauch 1.500 mm, einseitig mit drehbarem Konus

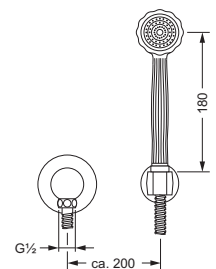
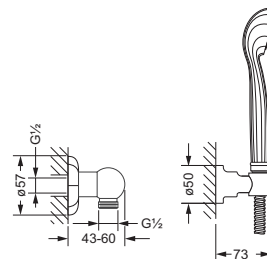

600.13.237

Hygienebrausegarnitur

- Wandbrausehalter und -anschlußbogen 1/2", Schubrosette
- Hygienebrause, klassisch (649.13.338), komplett aus Metall
- einstrahlig, Bedienung über Druckhebel
- Metall-Brauseschlauch 1250 mm

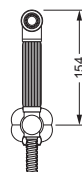
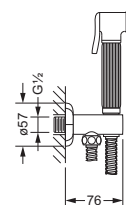

Brausen



Wandanschlußbogen 1/2", ohne Haken

- Brauseabgang 1/2"
- mit Rückflußverhinderer
- Schubrosette

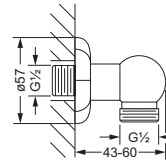

600.13.150



Wand-Brausehalter

- mit Rosette ø50 mm
- zur Aufnahme der Handbrause

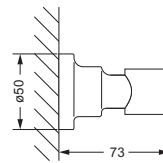

649.13.210



Stachelkopfbrause 1/2"

- ø 230 mm, 75 Düsen
- Ausführung ganz in Metall
- Brausekopf schwenkbar
- mit Kugelgelenk
- Anti-Kalk System
- **ohne Wandarm**

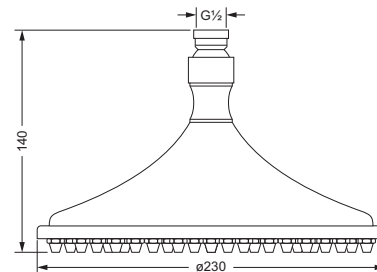

649.13.615



Wandarm 1/2"

- Ausladung 162 mm
- empfohlen für Stachelkopfbrause
649.13.615

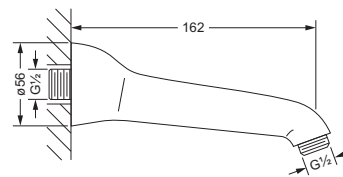

649.13.625



Seitenbrause 1/2"

- Ausladung 90 mm
- Ausführung Metall
- Rosette, Wandmontage
- Brausekopf schwenkbar
- 2 Strahlarten
- Anti-Kalk-System

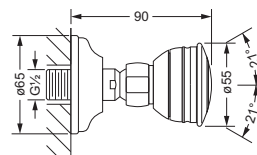

649.13.470